



接続ガイド UX302NC-R(S)

1.0版

《改版履歴》

版数	改版年月日	改版内容
1.0版	2026年06月30日	・初版作成

本書について

このたびは弊社モバイルサービスをご利用いただき、誠にありがとうございます。ご利用の前に、あるいはご利用中に、本書「接続ガイド」をよくお読みいただき、正しくお使いください。ご不明な点がございましたら、本書記載の8章「お問い合わせ窓口」までお問い合わせください。7章「困ったときには」にも、よくお問い合わせいただく内容一覧をまとめておりますので、ご活用ください。

弊社モバイルサービスをビジネスツールとして、未永くご愛用いただけると幸いです。

● 本書の扱いについて

- 本書の一部または全部をNTTドコモビジネス株式会社の許可なく複写・複製・転載することを禁じます。
- 本書の内容は予告なく変更することがあります。
- 本書における記述は、情報を提供する目的で記載したもので、保証するものではありません。

● 商標および登録商標について

- docomo business RINK®は、NTTドコモビジネス株式会社の商標です。
- MicrosoftおよびWindowsは、米国 Microsoft Corporationの、米国、日本およびその他の国における登録商標または商標です。Windowsの正式名称は、Microsoft® Windows® Operating Systemです。
- Macは、米国および他の国々で登録されたApple Inc.の商標です。
-  とフリーダイヤルはNTTドコモビジネス株式会社の登録商標です。
- その他、記載された商品名および会社名は、それぞれ各社の商標または登録商標です。
- 本文中の各社登録商標または商標には、一部®マークなどは表示しておりません。

● 最新版の接続ガイドの提供について

最新版の接続ガイドは、以下のURLよりダウンロード可能です。

<https://sdpf.ntt.com/services/docs/rink-mobile/service-descriptions/devices/index.html>

● UX302NC-R(S)の製品マニュアル（取扱説明書）について

メーカーの最新マニュアル（取扱説明書）を以下のURLよりダウンロード可能です。本書と合わせてご覧ください。

<https://www.ncxx.co.jp/product/ux302ncr/support/>

目次	P4
1. はじめに	P5
2. 同梱物の確認	P9
3. SIMカードについて	P11
4. 接続準備	P14
5. 接続設定手順	P21
6. その他	P36
7. 困ったときには	P39
8. お問い合わせ窓口	P42

1. はじめに

- 1-1. 本書の流れ
- 1-2. 端末仕様
- 1-3. 各部名称について

1. はじめに

1-1. 本書の流れ

2. 同梱物の確認

- お手元に届いた個装箱内の内容物をご確認ください。

3. SIMカードについて

- SIMカードからIC部分の取り外しを行います。
- 取り外したIC部分をUX302NC-R(S)に挿入します。

4. 接続準備

- 接続設定の準備を行います。
- 設定用PCとUX302NC-R(S)を接続し、Connection Managerをインストールします。

5. 接続設定手順

- UX302NC-R(S)の初期設定を行います。
- Connection Managerを使ってプロファイル情報の登録や接続タイプの選択を行います。

6. その他

- その他の付加機能に関して記載しています。必要に応じ参照、設定してください。

7. 困ったときには

- よくお問い合わせいただく内容一覧をまとめておりますので、ご活用ください。

8. お問い合わせ窓口

- ご不明な点がございましたら、お問い合わせください。

1. はじめに

1-2. 端末仕様



UX302NC-R(S) 本体

機種名	UX302NC-R(S) (ネクス製)
アクセス方式	LTE
提供形態	お買い上げ
形状	USB Dongle
インターフェイス	USB2.0 High Speed (Fullタイプ) SIMスロット x 1 (microSIM)
無線インターフェース	LTE : B1, B3, B5, B8, B18, B19, B21, B26 3G : B1, B5, B6, B19 GSM : GSM850, GSM900, DCS1800, PCS1900
通信速度(※1)	LTE 受信時最大 : 150Mbps/送信時最大 : 50Mbps 3G 受信時最大 : 14.4Mbps/送信時最大 : 5.7Mbps
対応OS	Windows 10 32bit/64bit Windows 11 macOS 11 ※RASモード 非サポート macOS 12 ※RNDISモード 非サポート macOS 13 ※RNDISモード 非サポート macOS 14 ※NDISモード 非サポート macOS 15.3.2以降 ※NDISモード 非サポート ※Windows 11をご使用の場合、Connection Manager Ver.2.0.2x以降をご使用ください。 ※macOS 11/macOS 12をご使用の場合、Connection Manager Ver.2.1.0x以降をご使用ください。
音声通話	非対応
動作保証環境	温度 : -10℃~50℃ 湿度 : 15%~90% (結露、凍結なきこと)
寸法	約88 (W) ×30 (D) ×12.2 (H) mm (USBプラグ収納時、突起部除く)
質量	約35.5g

※1 : 表示の数値は本商品と同等の構成を持った機器と通信を行ったときの理論上の最大値であり、実際のデータ転送速度ではありません。ベストエフォート方式による提供となり、実際の通信速度は、通信環境やネットワークの混雑状況に応じて変化します。

1. はじめに

1-3. 各部名称について

【 UX302NC-R(S)本体 】

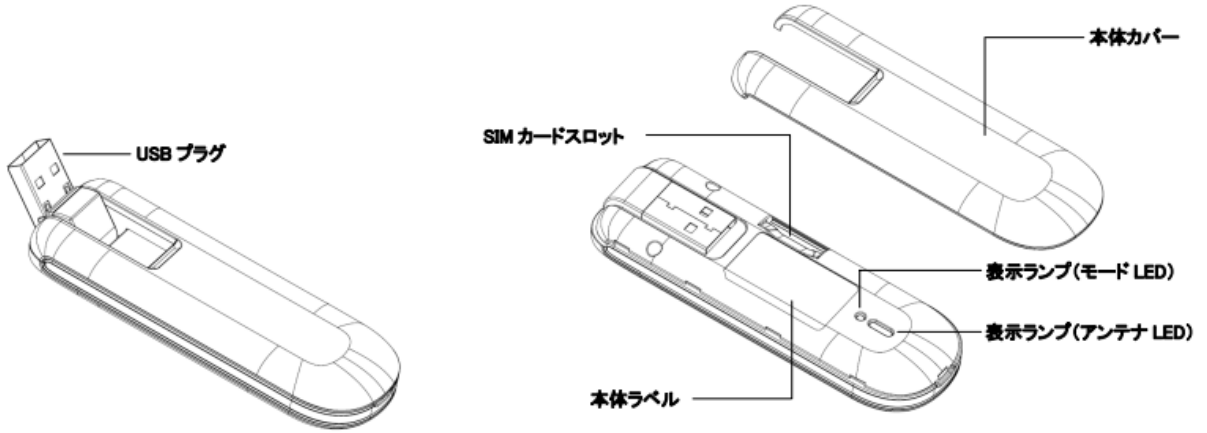

(本体カバーを外したところ)

名 称	はたらき
USBプラグ	機器と接続するために使用します。
表示ランプ	UX302NC-R(S)の通信モードおよびアンテナレベルの状態表示です。
SIMカードスロット	SIMカードを挿入するスロットです。
本体カバー	SIMカードを挿入するスロットのカバーです。
本体ラベル	製品名、製造元、認証番号、警告文、IMEIが記載されています。

2. 同梱物の確認

2. 同梱物の確認

お手元に届いた個装箱に以下の物品が同梱されていることをご確認ください。

※接続に必要なその他物品（接続設定用PCなど）は、お客さまでご準備くださいますようお願いいたします。

●同梱物一覧

品名	外観	個数
UX302NC-R(S)		1

その他書類として、クイックスタートガイドを同梱しております。

3. SIMカードについて

3-1. IC部分の取り外し

3-2. SIMカードの挿入

3. SIMカードについて

3-1. IC部分の取り外し

microSIMカードの取り外し

* IC部分に触れないように手袋などを着用して、SIMカードを取り外してください。
IC部分に直接触れてしまった場合は乾いた柔らかい布などで拭いてからご使用ください。

■ マルチカットSIMカードの扱いについて

マルチカットSIMカードを本商品へ取り付けや取り外す際は、必要以上の力を加えないでください。手や指を傷つけたり、故障の原因となることがあります。

また、乳幼児の手の届かない場所に保管してください。誤って飲み込むなど、事故やけがの原因となります。

「マルチカットSIM」は任意のサイズにカットでき、「標準SIM」、「microSIM」、「nanoSIM」の3サイズに対応します。

本商品では「microSIM」となりますので、切り目に沿ってカットしてください。

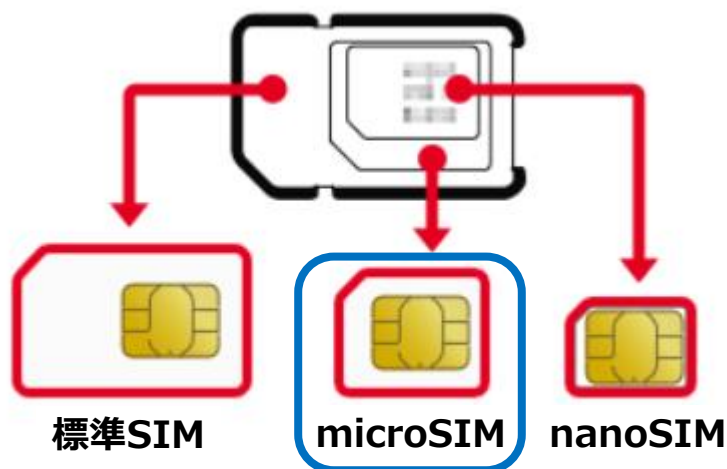

3. SIMカードについて

3-2. SIMカードの挿入

1. 本体カバーを取り外します。
本体カバーにある凹み部分に指などを当て、下図の矢印の方向に取り外します。

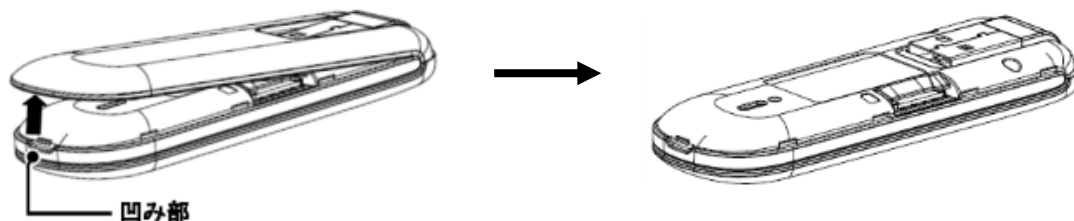

2. SIMカードの「IC部分が下向き」の状態」で、下図のようにSIMカードコネクタに挿入します。
カチッと鳴るまで押し込むと下図（右側）のような状態となります。

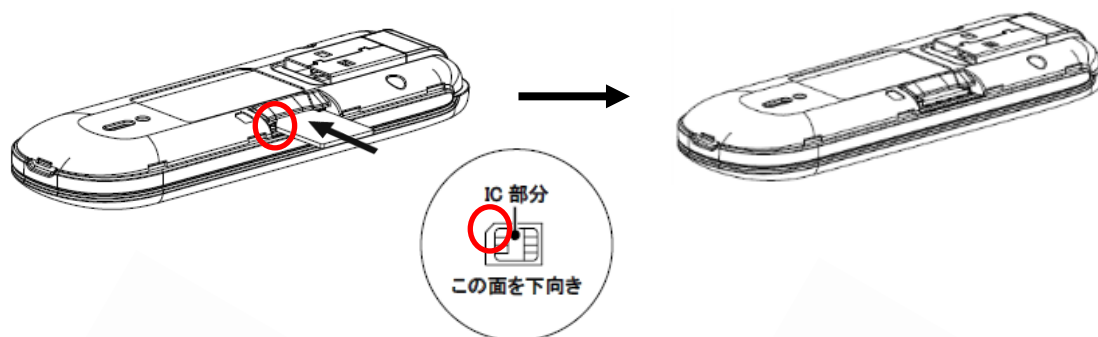

3. 本体カバーを本製品の下図の位置に合わせ、矢印の方向にカチッと感触があるところまで本体カバーを本製品に取り付けます。



SIMカードの取り外し

本体カバーを取り外します。SIMカードを下図の矢印の方向にカチッと鳴るまで押し込みます。SIMカードが出てきたらIC部分に注意し、矢印の方向にスライドさせSIMカードを取り外してください。

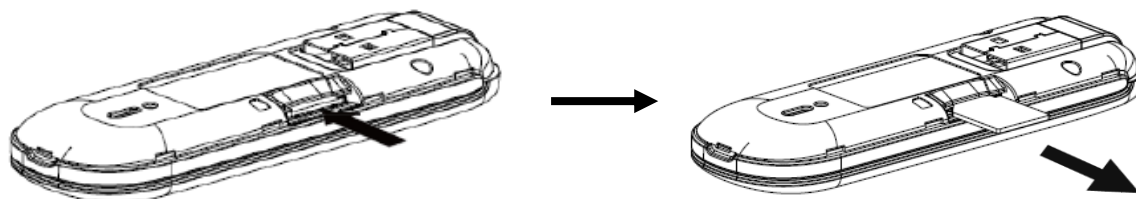

4. 接続準備

4-1. Windows Connection Manager / ドライバーのインストール

4-2. macOS Connection Manager / ドライバーのインストール

4. 接続準備

~Windows~

4-1. Windows Connection Manager / ドライバーのインストール

- ・インストール中は、UX302NC-R(S)を取り外さないでください。
 - ・ご使用のPCによっては、インストールに多少時間がかかる場合があります。
 - ・データ通信中にインストールおよびアンインストールを行わないでください。
 - ・インストールを行う場合、必ずPC管理者権限を持つユーザーアカウントで行ってください。それ以外のアカウントでインストールすると、**エラー**になります。
- ※PC管理者権限の設定操作については、各PCメーカーなどにお問い合わせください。

1. UX302NC-R(S)をPCに取り付けます。

2. 自動再生の画面が表示されます。

【 Connection Managerが自動でインストールされない場合について 】

UX302NC-R(S)をPCのUSBポートへ取り付けた際に、接続ソフト“Data Connection Manager”およびドライバーのインストールが自動的に開始されない場合は、以下の手順でインストールを行ってください。

- ① 「スタートメニュー」から「エクスプローラー」をクリックし、左のツリーから「PC」を選択します。
- ② 「CDドライブ(x) : UX302NC Data Connection Manager」をダブルクリックします。
- ③ 「ユーザーアカウントの制御」画面で、「はい (Y) 」をクリックするとインストールが開始されます。

3. インストーラーの言語を選択し「OK」をクリックします。

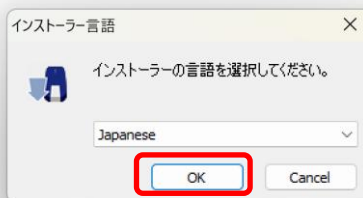

4. 「次へ」をクリックします。

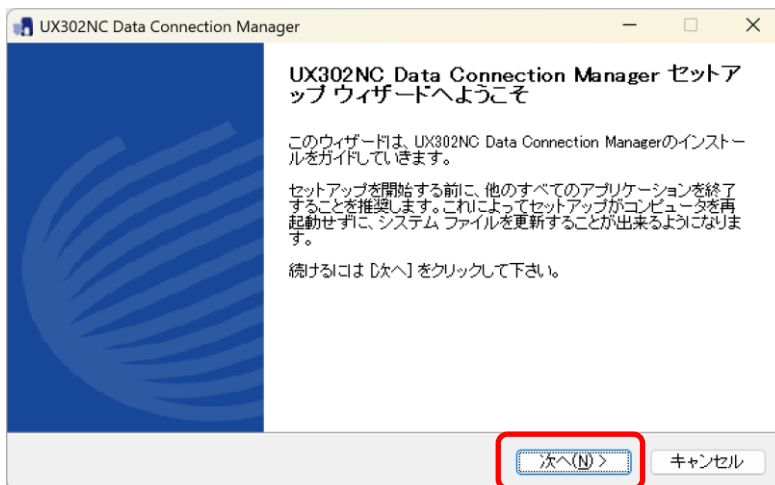

5. 内容を確認し「同意する」をクリックします。

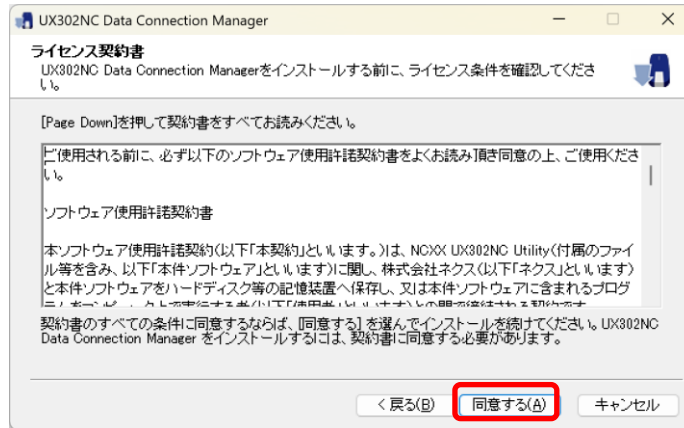

6. インストール先を選択し、「インストール」をクリックすると、インストールが開始します。

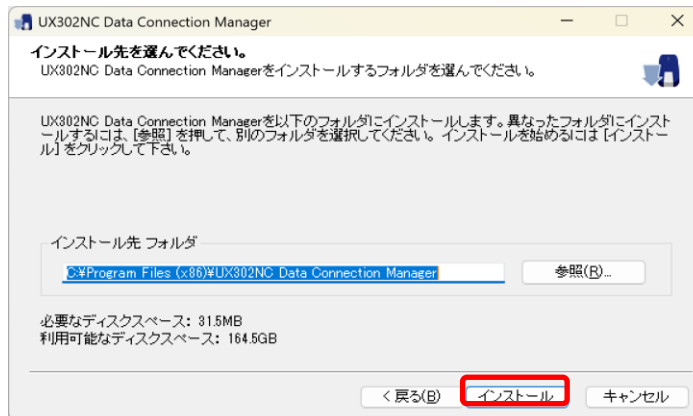

7. インストールが完了すると、以下の画面が表示されるので、「完了」をクリックします。

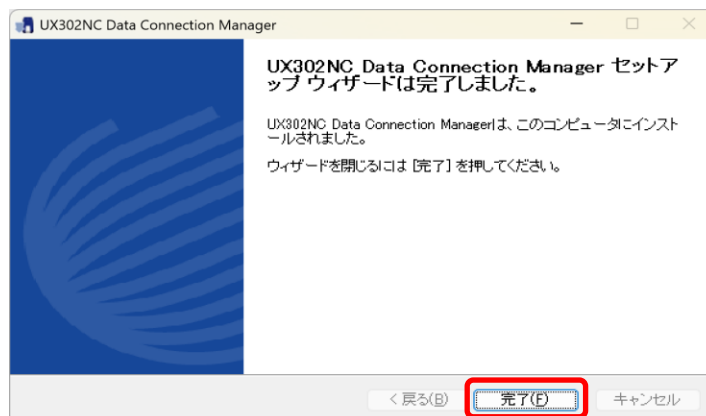

4. 接続準備

~macOS~

4-2. macOS Connection Manager / ドライバーのインストール

- ・インストール中は、UX302NC-R(S)を取り外さないでください。
 - ・ご使用のPCによっては、インストールに多少時間がかかる場合があります。
 - ・データ通信中にインストールおよびアンインストールを行わないでください。
 - ・インストールを行う場合、必ずPC管理者権限を持つユーザーアカウントで行ってください。
- それ以外のアカウントでインストールすると、**エラー**になります。
- ※PC管理者権限の設定操作については、各PCメーカーなどにお問い合わせください。

1. UX302NC-R(S)をPCに取り付けます。
2. デスクトップに表示されるCDイメージ「UX302NC Data Connection Manager」をダブルクリックします。

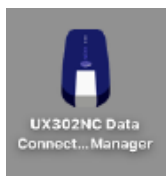

デスクトップにCD-ROMアイコンが表示されない場合、「Finder」→「デバイス」→「UX302NC Data Connection Manager」をダブルクリックしてください。

3. インストールパッケージ「Mac Installation」をダブルクリックします。

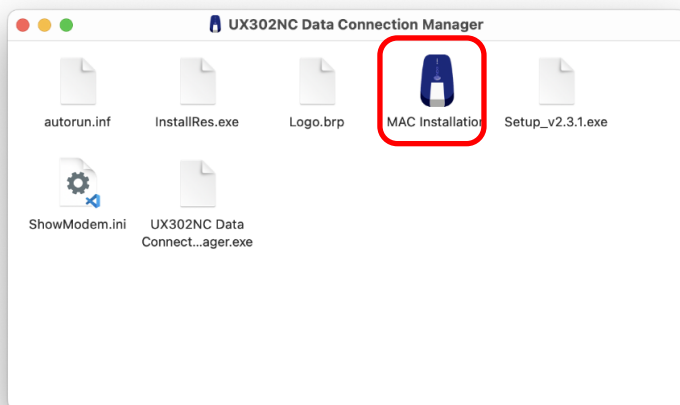

4. インストールには管理者情報ユーザ認証が必要となりますので、ユーザ名/パスワードを入力して「OK」をクリックします。



5. 使用許諾契約の内容を確認の上、「OK」をクリックします。

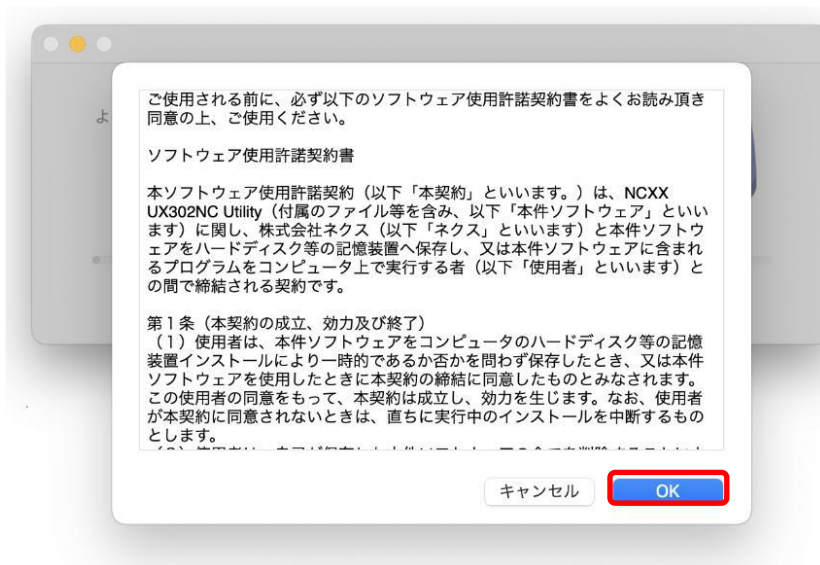

6. インストールが開始されますので終了したら「再起動」をクリックします。

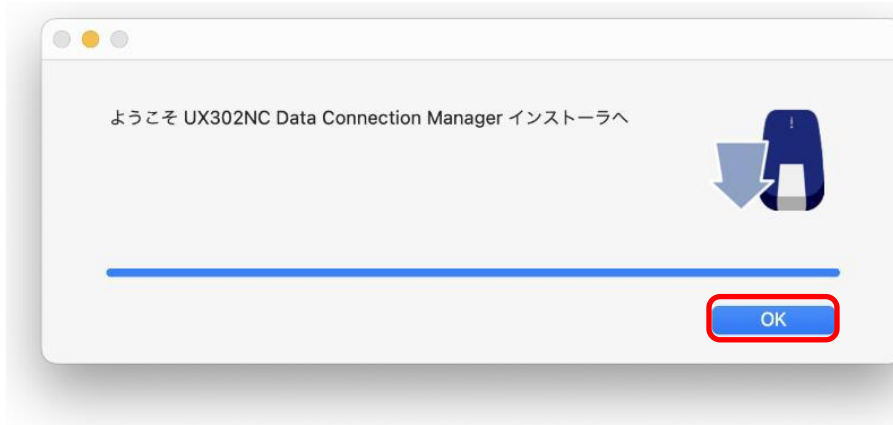

5. 接続設定手順

5-1. 初期設定の手順

5-2. Connection Managerについて

～ Windows ～

5-3. Windows Connection Managerの起動

5-4. Windowsでのプロファイル情報登録

5-5. Windowsでの接続タイプの選択

5-6. Windowsでの接続

5-7. Windowsでの切断

～ macOS ～

5-8. macOS Connection Managerの起動

5-9. macOSでのプロファイル情報登録

5-10. macOSでの接続タイプの選択

5-11. macOSでの接続

5-12. macOSでの切断

5. 接続設定手順

5-1. 初期設定の手順

ここでは、ご利用される回線への接続の初期設定手順を説明していきます。
〔Windows〕〔macOS〕の順に、以下の手順操作を説明しておりますので、ご活用ください。

UX302NC-R(S)の初期設定

1. Connection Managerを起動

… Windows [5-3](#)参照
macOS [5-8](#)参照

2. プロファイル設定より情報登録（APN、ユーザー名、パスワードなど）

… Windows [5-4](#)参照
macOS [5-9](#)参照

3. プロファイル追加を確認

… Windows [5-5](#)参照
macOS [5-10](#)参照

4. 接続タイプを選択

… Windows [5-5](#)参照
macOS [5-10](#)参照

5. メインメニューより接続をクリック

… Windows [5-6](#)参照
macOS [5-11](#)参照

6. 接続確認

… Windows [5-6](#)参照
macOS [5-11](#)参照

5. 接続設定手順

5-2. Connection Managerについて

Connection Managerを使用することで、本製品のインターネット接続や各種設定を行うことができます。

Windows用Connection Managerと、mac OS用Connection Managerの設定手順を分けて説明しておりますので、お使いのPCに合わせてご覧ください。

○お知らせ

Connection Managerのインストール方法については、「[4章. 接続準備](#)」をご覧ください。

Connection Managerの推奨バージョンについて

Connection Managerはファームウェアバージョンに対応した下記のバージョンをご利用いただくことを推奨します。

(アップデートが必要な場合、後述のアップデート方法を参照ください)

また、ご利用機種種のData Connection Managerを使用してください。別機種種のConnection Managerの流用は非推奨です。

機種	ファームウェアバージョン	Data Connection Managerバージョン
UX302NC-R(S)	V2.3.2	v2.3.1 以降のバージョン
	v2.3.1	v2.3.1 以降のバージョン

Connection Managerのアップデート方法について

1. メーカーのサポートサイトから最新のConnection Manager（ドライバー）をダウンロードします。
URL : <https://www.ncxx.co.jp/product/ux302ncr>
 - ・画面中央にある、「サポート」タブを押下します。
 - ・「関連ダウンロード」から、お使いのOSに対応したインストーラを押下します。
 - ・遷移後の画面でUX302NC-R(S)のインストーラを押下します。
 - ・画面が遷移し、「インストール方法」と「UX302NC-R(S)ドライバーインストーラ」が表示されます。画面の最下部の「ダウンロードファイルはこちらから」と記載されたリンクを押下し、インストーラを任意の場所に保存してください。
 - ・ファイルは圧縮されていますので解凍してください。
2. 「インストール方法」を参照し、インストールしてください。

5. 接続設定手順

~Windows~

5-3. Windows Connection Managerの起動

ここでは、Connection Manager起動時の画面を確認しながら、実際の接続操作を確認していきます。

1. UX302NC-R(S)をPCに取り付けます。自動的にUX302NC Data Connection Managerが起動します。
2. 自動的に起動しない場合は、下記のアイコンからUX302NC Data Connection Managerを起動してください。

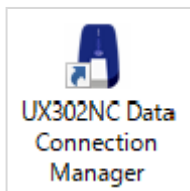

3. 設定アイコン  (Setting) をクリックします。



4. 「プロファイル設定」から「新規」をクリックします。



5-4. Windowsでのプロファイル情報登録

5. プロファイル情報 ([プロファイル名]、[APN]、[ユーザー名]、[パスワード]) を入力し、[認証方式]、[接続方式]を選択します。入力内容を確認し、[保存]をクリックします。

①	プロファイル名	任意の設定名を入力します。(例として「UX302NC-R」を入れております)
②	APN (接続先) ※1	ポータル画面の契約情報一覧より確認してください。
③	認証方式	「PAP」もしくは「CHAP」を選択します。
④	ユーザー名	ユーザーIDを入力します。ユーザーIDは、認証IDおよび「@ (デリミタ)」とドメイン名となります。 例) user@ntt.com
⑤	パスワード	パスワードを入力します。
⑥	パスワードの入力制限を解除する	有効にすると、入力制限されている記号「ダブルクォート (")、(#)、(&)、アポストロフィー (')、(*)、(+)、カンマ (,)、ピリオド (.)、コロン (:)、(=)、(>)、(@)、(¥)、アンダーバー (_)」が入力できるようになります。
⑦	接続方式	「IPv4」を選択します。
⑧	DNSサーバー	デフォルト値は「DNSサーバーのアドレスを自動的に取得する」になります。手動で設定したい場合は、「次のDNSサーバーのアドレスを使う」を選択し、その下のアドレス入力欄にDNSサーバーのIPアドレスを入力してください。
⑨	接続時にユーザー名とパスワードを確認する	この項目にチェックを入れると接続毎にアカウントの確認画面が表示されます。

※1 【間違えやすい入力例】

APN/ユーザー名/パスワードを入力する際には、お間違いのないようご注意ください。

参考例：LTE⇒ ○：lte (半角)

×： 1te (lと1の間違い)

5-5. Windowsでの接続タイプの選択

6. 設定したプロファイルが追加されていることを確認し、選択して「接続先選択」をクリックします。



設定されると「接続先」にチェックマークが表示されます。

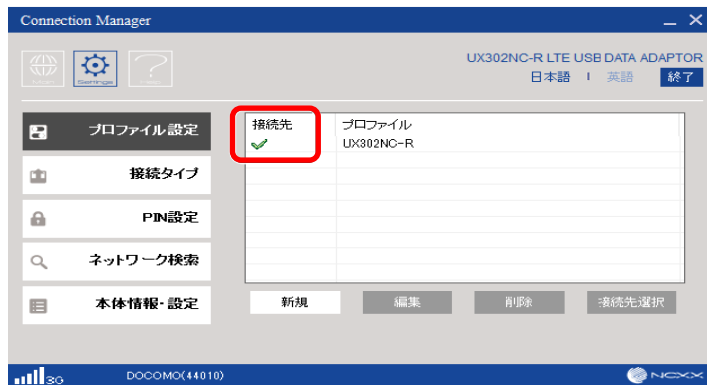

7. 「接続タイプ」をクリックし、表示される接続方式を「RAS (Modem)」に設定し、ネットワーク設定を「LTE Only」に設定し、「保存」をクリックします。

※2026/4よりNTTドコモ社の3G停波に伴い、「Auto」に設定されている場合、LTEへの接続が出来なくなるため「LTE Only」を推奨します。



5-6. Windowsでの接続

1. 接続アイコン  (Main)をクリックします。

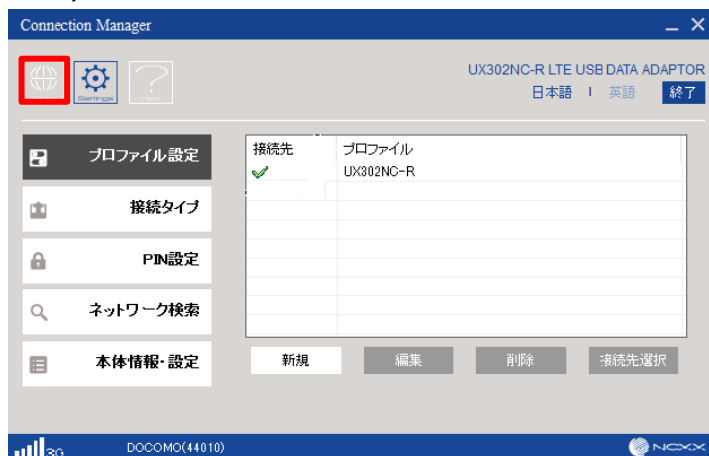

2. 電波状態が圏内であることを確認し「接続」をクリックして接続します。



3. 接続が完了すると、ボタンが「切断」に変わり、下記画面の赤枠の部分に、[接続時間]、[送受信データ量]が表示され確認することができます。

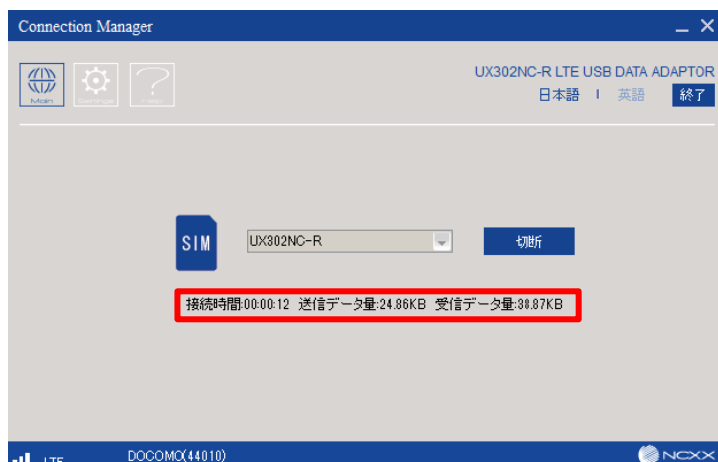

以上をもって、接続手順は完了となります。

5-7. Windowsでの切断

インターネット接続を切断する場合は、以下の手順を実行します。

「切断」をクリックして通信を切断します。切断が完了すると、ボタンが「接続」に変わり、[接続時間]、[送受信データ量]の表示が消えます。



5. 接続設定手順

~macOS~

5-8. macOS Connection Managerの起動

ここでは、Connection Manager起動時の画面を確認しながら、実際の接続操作を確認していきます。

1. UX302NC-R(S)をPCに取り付けます。自動的にUX302NC Data Connection Managerが起動します。
2. 自動的に起動しない場合は、下記のアイコンからUX302NC Data Connection Managerを起動してください。

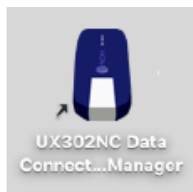

3. 設定アイコン  (Setting) をクリックします。

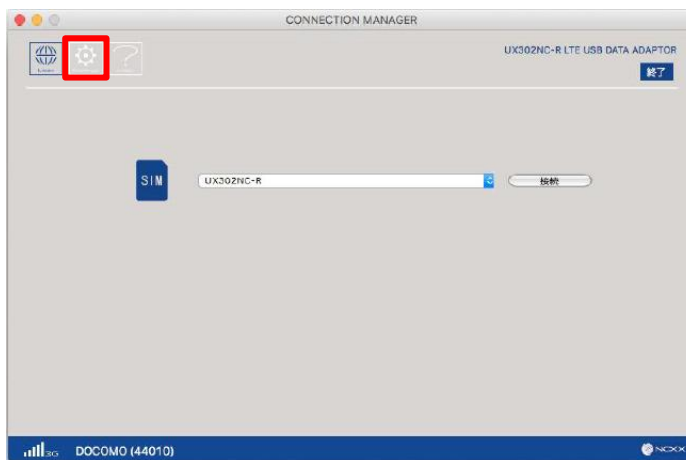

4. 「プロフィール設定」から「新規」をクリックします。

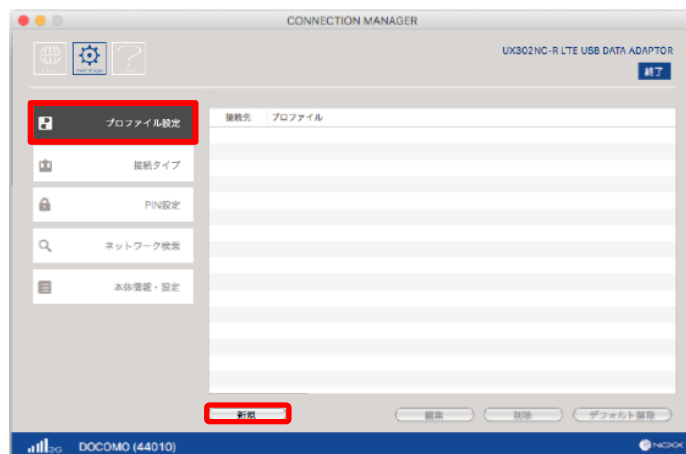

5-9. macOSでのプロファイル情報登録

5. プロファイル情報（[プロファイル名]、[APN]、[ユーザー名]、[パスワード]）を入力し、[認証方式]、[接続方式]を選択します。入力内容を確認し、[保存]をクリックします。

The screenshot shows the 'Profile Editor' window with the following fields and options:

- 1: Profile Name (UX302NC-R)
- 2: APN
- 3: Authentication Method (CHAP)
- 4: Username
- 5: Password
- 6: Password input restriction removal checkbox
- 7: Connection Method (IPv4)
- 8: DNS Server selection (Automatic)
- 9: Login confirmation checkbox

①	プロファイル名	任意の設定名を入力します。（例として「UX302NC-R」を入れております）
②	APN（接続先） ※1	ポータル画面の契約情報一覧より確認してください。
③	認証方式	「PAP」もしくは「CHAP」を選択します。
④	ユーザー名	ユーザーIDを入力します。ユーザーIDは、認証IDおよび「@（デリミタ）」とドメイン名となります。 例) user@ntt.com
⑤	パスワード	パスワードを入力します。
⑥	パスワードの入力制限を解除する	有効にすると、入力制限されている記号「ダブルクォート (")、(#)、(&)、アポストロフィー (')、(*)、(+)、カンマ (,)、ピリオド (.)、コロン (:)、(=)、(>)、(@)、(¥)、アンダーバー (_)」が入力できるようになります。
⑦	接続方式	「IPv4」を選択します。
⑧	DNSサーバー	デフォルト値は「DNSサーバーのアドレスを自動的に取得する」になります。手動で設定したい場合は、「次のDNSサーバーのアドレスを使う」を選択し、その下のアドレス入力欄にDNSサーバーのIPアドレスを入力してください。
⑨	接続時にユーザー名とパスワードを確認する	この項目にチェックを入れると接続毎にアカウントの確認画面が表示されます。

※1 【間違いやすい入力例】

APN/ユーザー名/パスワードを入力する際には、お間違いのないようご注意ください。

参考例：LTE⇒ ○：lte (半角)

×： 1te (lと1の間違い)

5-10. macOSでの接続タイプの選択

6. 設定したプロファイルが追加されていることを確認し、選択して「デフォルト設定」をクリックします。

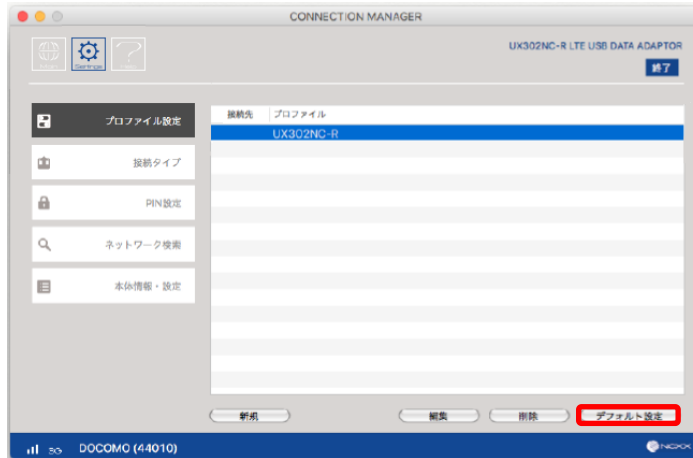

設定されると「接続先」にチェックマークが表示されます。

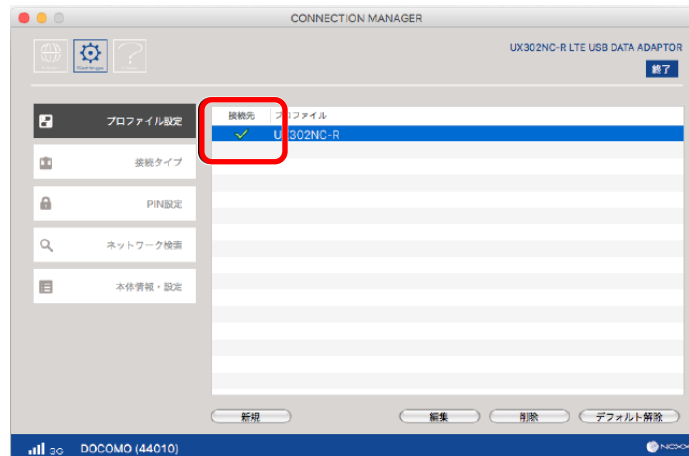

7. 「接続タイプ」をクリックし、表示される接続方式を「RAS (Modem)」に設定し、ネットワーク設定を「LTE Only」に設定し、「保存」をクリックします。
 ※2026/4よりNTTドコモ社の3G停波に伴い、「Auto」に設定されている場合、LTEへの接続が出来なくなるため「LTE Only」を推奨します。

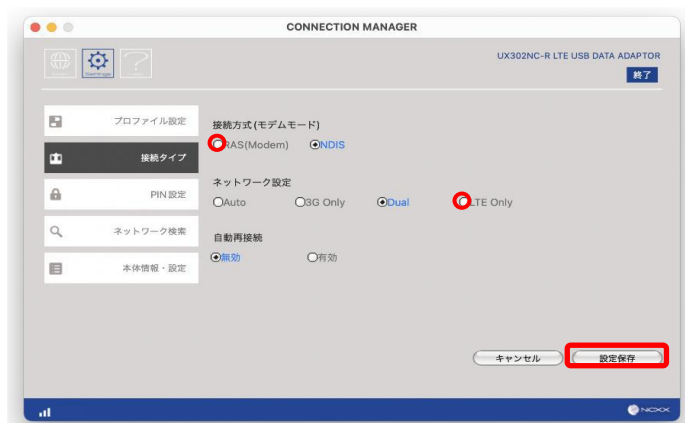

5-11. macOSでの接続

1. 接続アイコン  (main)をクリックします。



2. 電波状態が圏内であることを確認し「接続」をクリックして接続します。



3. 接続が完了すると、ボタンが「切断」に変わり、下記画面の赤枠の部分に、[接続時間]、[送受信データ量]が表示され確認することができます。

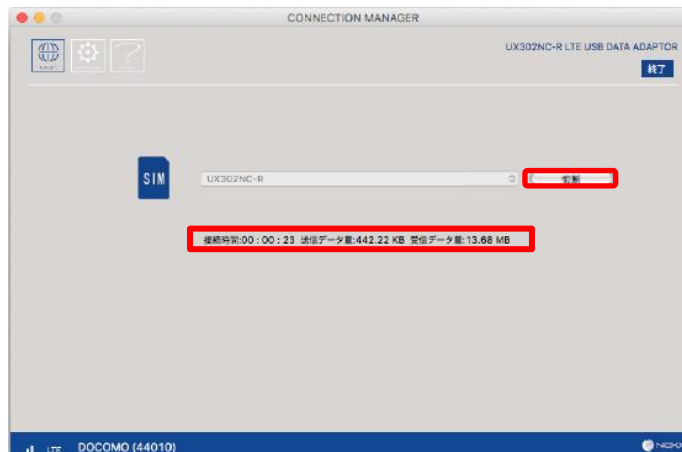

以上をもって、接続手順は完了となります。

5-12. macOSでの切断

インターネット接続を切断する場合は、以下の手順を実行します。

「切断」をクリックして通信を切断します。切断が完了すると、ボタンが「接続」に変わり、[接続時間]、[送受信データ量]の表示が消えます。

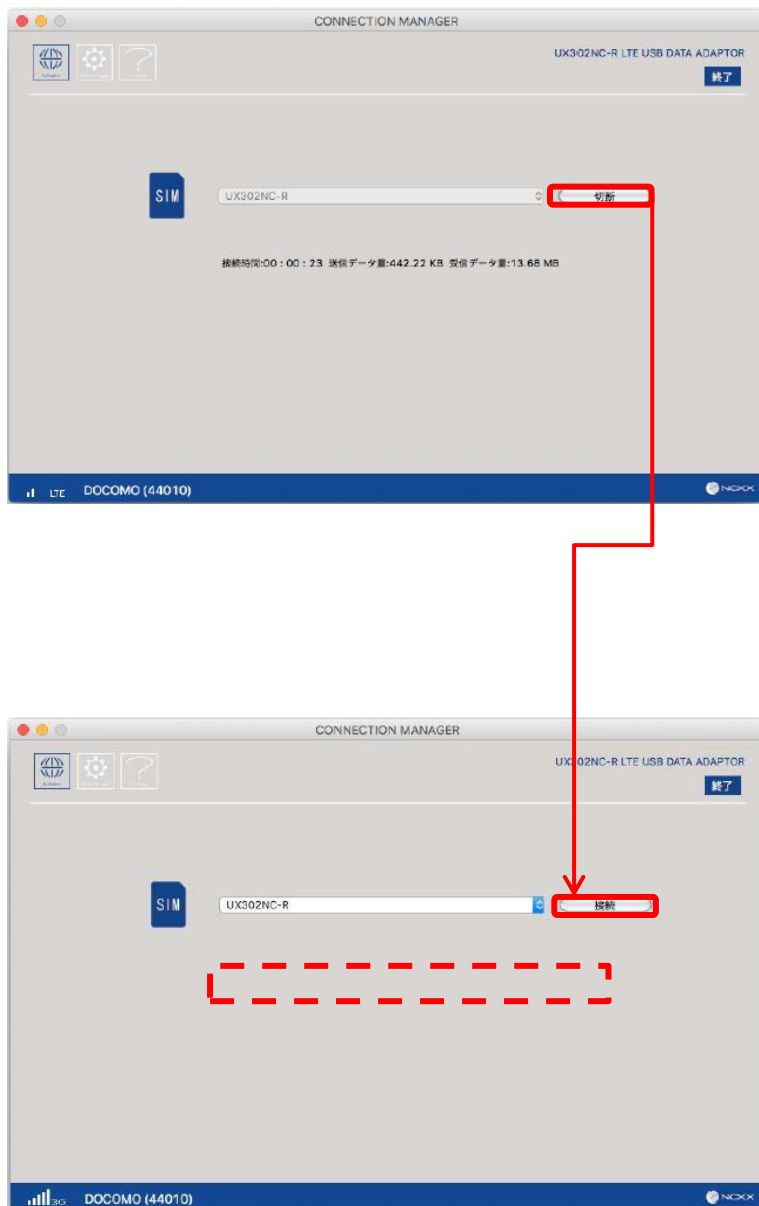

6. その他

6-1. ファームウェアアップデートについて

6-2. 表示ランプについて

6. その他

6-1. ファームウェアアップデートについて

ファームウェアは、UX302NC-R(S)を制御するために組み込まれているソフトウェアです。ファームウェアを最新化することで、不具合の解消、機能の追加、動作の安定化などを行うことができます。

ファームウェアの更新方法

1. メーカーのサポートサイトから最新のファームウェアをダウンロードします。
URL : <https://www.ncxx.co.jp/product/ux302ncr>
 - ・画面中央にある、「サポート」タブを押下します。
 - ・「関連ダウンロード」から、バージョンアップファームウェアを押下します。
 - ・遷移後の画面でUX302NC-R(S)のバージョンアップファームウェアを押下します。
 - ・画面が遷移しバージョンアップの内容が表示されます。画面の最下部に「バージョンアップ手順書」が公開されていますのでダウンロードしてください。
 - ・同様に通常版プロファイルの「ダウンロードはこちらから」と記載されたリンクを押下し、ファームウェアを任意の場所に保存してください。
 - ・ファイルは圧縮されていますので解凍してください。
2. 解凍したファームウェアを、ダウンロードした「バージョンアップ手順書」に従って、UX302NC-R(S)へ適用してください。

ファームウェアの公開

ファームウェアが更新された場合、弊社のお客さまサポートサイトの当該機種 (<https://support.ntt.com/ux302ncr-s>) および上記メーカーのサポートサイトで通知させていただきます。

6. その他

6-2. 表示ランプについて

下記表示ランプの点灯により、本製品の通信状態をお知らせします。
表示ランプの場所については、下記の図をご覧ください。

端末の状態		アンテナ LED 	モード LED 
電源 OFF		消灯	消灯
起動中		消灯	水色(シアン)点灯 ⇒サイクリック点灯 ※4
圏外		赤点滅	消灯
受信レベル ※1	Level 5	点灯	-
	Level 4	点滅	-
	Level 3	点滅 (長い点灯⇔短い消灯)	-
	Level 2	点滅 (同じ間隔で点灯⇔消灯)	-
	Level 1 Level 0	点滅 (短い点灯⇔長い消灯)	-
PIN	PIN ロック	消灯	赤点滅 (同じ間隔で点灯⇔消灯)
	PIN 入力待ち	消灯	赤点滅 (同じ間隔で点灯⇔消灯)
SIM カード未挿入		消灯	赤点灯
ネットワーク検出状態 ※2		水色(シアン)	-
待機状態 ※3	HSDPA /HSUPA	青	青点滅 (短い点灯⇔長い消灯)
	W-CDMA	紫	青点滅 (短い点灯⇔長い消灯)
	GPRS	黄	青点滅 (短い点灯⇔長い消灯)
接続状態	LTE	緑	青点灯
	HSDPA/HSUPA	青	青点灯
	W-CDMA	紫	青点灯
	GPRS	黄	青点灯

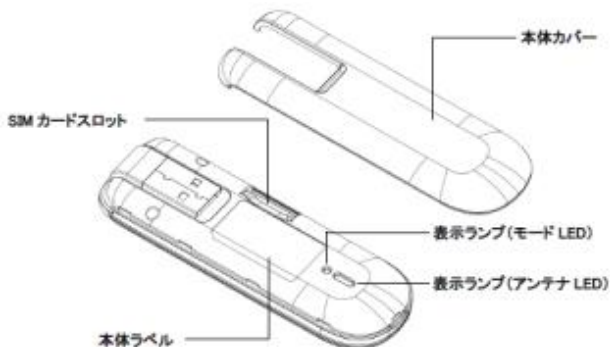

- ※1 受信レベルの表示ランプ色は各状態のランプ色で表示されます。
- ※2 ネットワーク検出状態とはネットワーク設定「Dual」または「LTE Only」に設定され、切断状態のときに遷移します。
本状態は、基地局への位置登録がされず、基地局からの信号を検出している状態で、接続を開始することで基地局への位置登録およびネットワークに接続される待機状態です。
- ※3 待機状態とは、ネットワーク設定を「Auto」または「3G Only」に設定され、切断状態のときに遷移します。
本状態は、基地局への位置登録がされ、ネットワークに接続可能な待機状態です。
- ※4 ランプが7色順番に点灯します。

7. 困ったときには

7. 困ったときには

症状	確認項目
UX302NC-R(S)をPCに挿入してもインストーラーが自動起動されない	UX302NC-R(S)が正しくセットされていますか？ ●USBポートに本製品をもう一度奥までしっかりと差し込んでください。
	挿入後、一定時間が経過していますか？ ●システムが新しいハードウェアを認識してから、インストールが開始されるまで時間がかかる場合があります。一定時間が経過してもインストーラーが自動的に起動しない場合は、UX302NC-R(S)を一度取り外してから、再度挿入してください。
	Autorun機能が無効に設定されていませんか？ ●Autorun機能が無効に設定されている場合は自動起動されません。 「エクスプローラー」 - 「PC」 - CDドライブ(x) からUX302NC Data Connection Managerをダブルクリックして手動で起動してください。 ※ご利用のOSがWindowsの場合のみ対象
機器をPCに挿入しても認識しない	UX302NC-R(S)が正しくセットされていますか？ ●USBポートに本製品をもう一度奥までしっかりと差し込んでください。
	ドライバーは正常に動作していますか？ ●スタートボタンを右クリックして「デバイスマネージャ」を起動します。Connection Managerを起動した際に「デバイスマネージャ」のモデム部分を確認してください。該当するUX302NC-R(S)を示す表示がされていない場合は、ドライバーが正しくインストールされていないことが考えられます。本製品のセットアップをやり直してください。 ※ご利用のOSがWindowsの場合のみ対象
Connection Managerが起動しない	Connection Managerのインストールは完了していますか？ ●インストールが正常に完了していない場合は、再度インストールを行ってください。
ネットワークに接続できない	圏外で使用していませんか？ ●Connection Managerの電波状態を確認し、サービスエリア内で接続を行ってください。
	接続設定に誤りはありませんか？ ●接続設定のユーザーID、パスワードおよびネットワーク接続サービスの接続先（APN）に入力内容に誤りがないか確認してください。
ネットワーク接続がすぐに切断される	UX302NC-R(S)が正しく接続されていますか？ ●UX302NC-R(S)とPCが正しく接続されていることを確認してください。
	電波状態は安定していますか？ ●電波状態が良くない場合があります。電波状態が良いところで確認してください。
ネットワーク速度が安定しない	電波状態は安定していますか？ ●電波状態が良くない場合があります。電波状態が良いところで確認してください。
ルータなどの機器へUX302NC-R(S)が挿入しにくい	UX302NC-R(S)のUSB端子はUSB2.0の標準規格に従い製造されておりますが、接続する機器側のUSBポートの状態に影響し、挿入しにくいケースがあります。 ●次ページに記載の方法により挿入できる場合があります。次ページの挿入方法をお試しください。

7. 困ったときには

【ルータなどの機器へ挿入しにくい場合の挿入方法】

本端末のUSB端子はUSB2.0の標準規格に従い製造されておりますが、接続する機器側のUSBポートの状態に影響し、挿入しにくいケースがあります。

一般的なUSBポート(メス側)は下記左図のように、バネ端子(V字部分)が外側へ逃げる構造になっています。しかし、右図のようにバネ端子が通常よりも内側に入り込んでいるUSBポートについては、オス側のコネクタがメス側入口上部のバネ端子先端に接触し挿入しにくい場合があります。

挿入時、バネ端子が外側へ逃げる

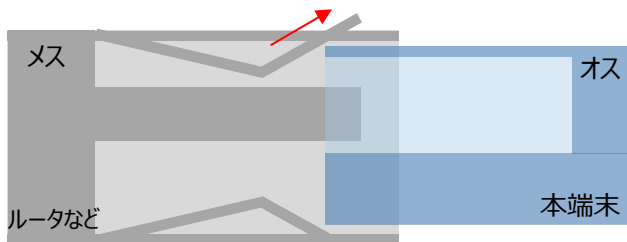

【一般的なUSBポート】

バネ端子が内側に入り込んでいる

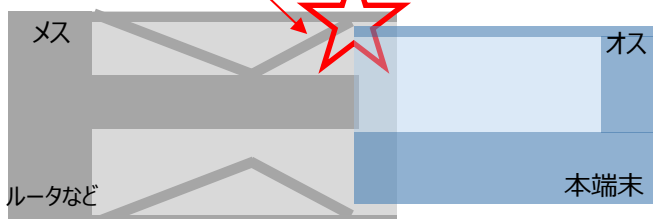

【挿入しにくいUSBポート】

上記の事象により本端末が挿入しにくい際は、下記の挿入方法をお試しください。ただし、この方法をお試しいただいても、解決しない場合がございます。

- ① 以下の写真の様に可動部を持ってUSBコネクタが動かないように持ちます。
- ② 以下の写真の様にルータのソケットに対して斜めに止まるところまで挿入します。



- ③～⑤ 押し当てたままルータの挿入口と水平になるところまで下げながら差し込みます。

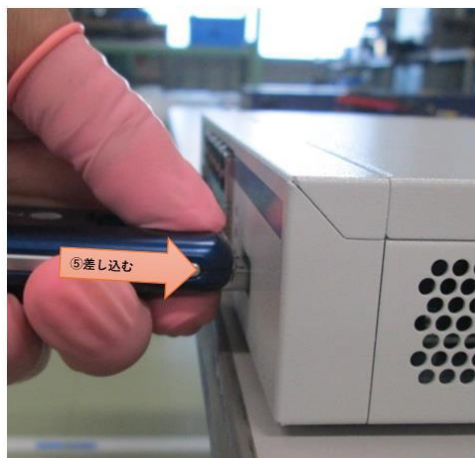
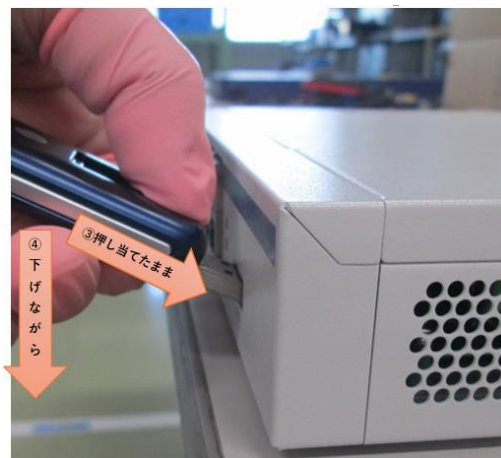

8. お問い合わせ窓口

8. お問い合わせ窓口

端末の設定・操作方法とSIMに関するお問い合わせ窓口

ポータル画面からチケットにてお受けしております。
あらかじめお客さま端末のIMEI番号をご準備いただけますとスムーズにご案内できます。

受付時間	24時間365日
対応時間	平日 9:00~17:00 (JST/土日祝日、年末年始を除く)

※接続の初期設定、端末操作方法について、サポート範囲は本書に記載の内容に限ります。

※チケットの起票方法は以下を参照ください。

<https://sdpf.ntt.com/services/docs/rink-mobile/tutorials/inquiry.html>

接続ガイド UX302NC-R(S)

2026年6月 第1.0版発行
発行 NTTドコモビジネス株式会社
©NTT DOCOMO BUSINESS, Inc. All Rights Reserved.
本書の無断複写複製（コピー）・転載を禁じます。